

HỘI KHỎE PHÙ ĐỔNG TỈNH KON TUM LẦN THỨ IX - NĂM 2024
LỊCH THI ĐẤU MÔN BÓNG BÀN

ĐƠN NAM - TIỂU HỌC (Mã trận 1A 1 - 1A 9)

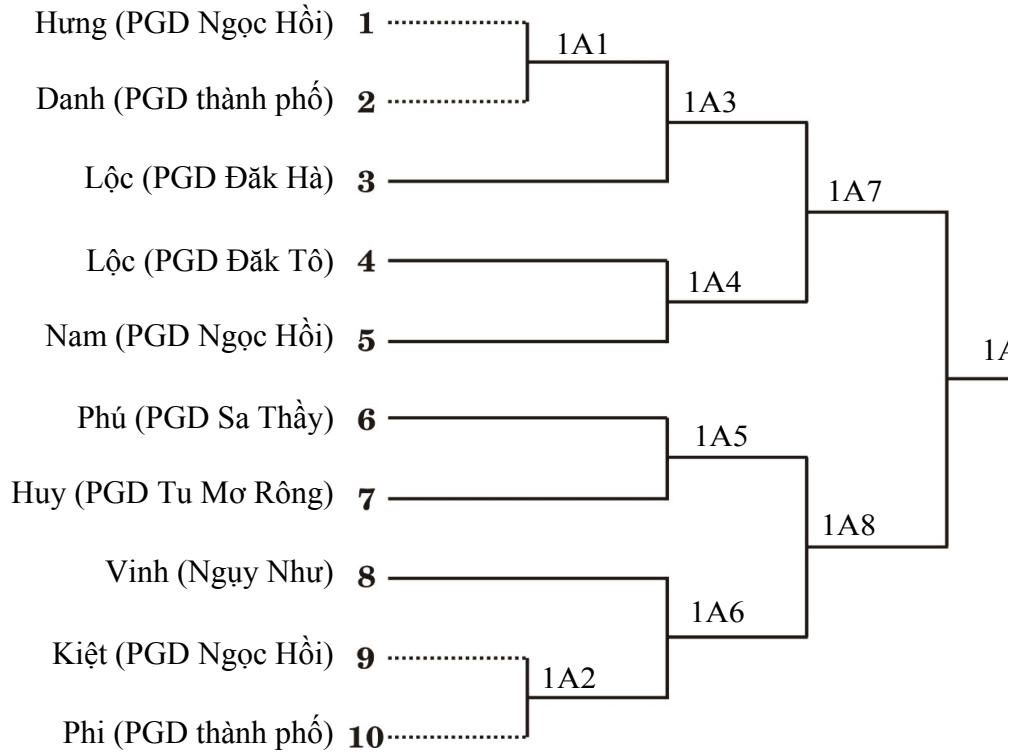

ĐƠN NỮ - TIỂU HỌC (Mã trận 2A 1 - 2A 6)

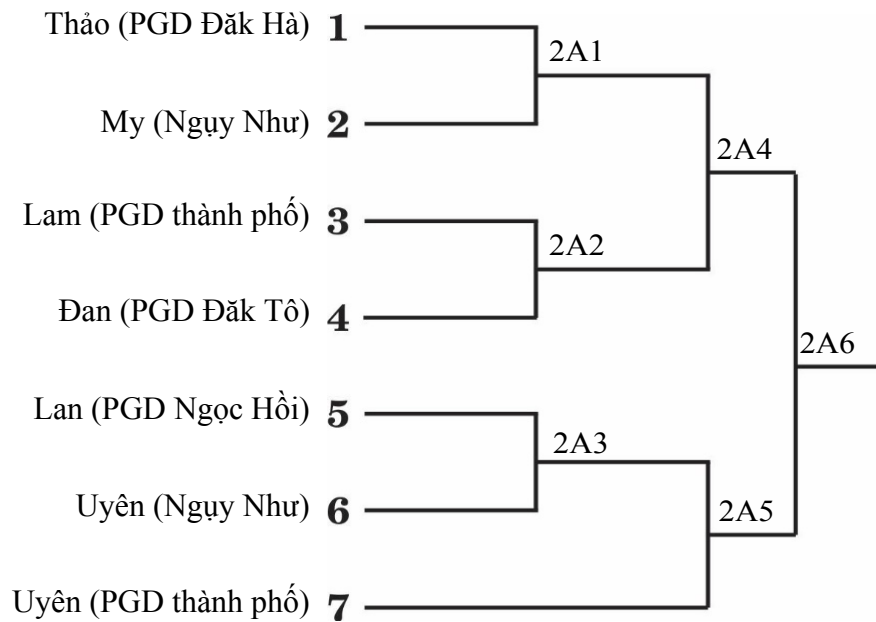

A9

HỘI KHỎE PHÙ ĐỒNG TỈNH KON TUM LẦN THỨ IX - NĂM 2024
LỊCH THI ĐẤU MÔN BÓNG BÀN

ĐÔI NAM TIỂU HỌC (Mã trận 3A 1 - 3A3)

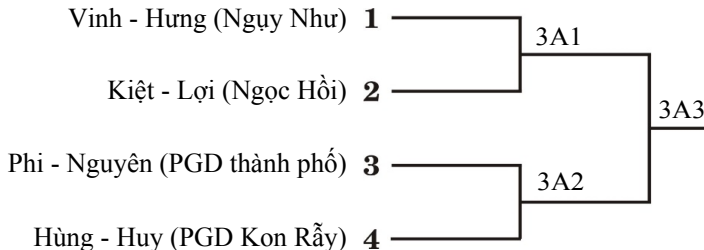

ĐÔI NỮ TIỂU HỌC (Mã trận 4A 1 - 4A3)

1.	Hiên - Mai (PGD Kon Rẫy)
2.	Uyên - My (Ngụy Như)
3.	Mai - Uyên (PGD thành phố)

Mã trận		Gặp	VĐV
4A1	1.	Hiên - Mai (PGD Kon Rẫy)	- 3. Mai - Uyên (PGD thành phố)
4A2	2.	Uyên - My (Ngụy Như)	- Thua 4A1
4A3		Thắng 4A1	- 2. Uyên - My (Ngụy Như)

ĐÔI NAM + NỮ - TIỂU HỌC (Mã trận 5A 1 - 5A 5)

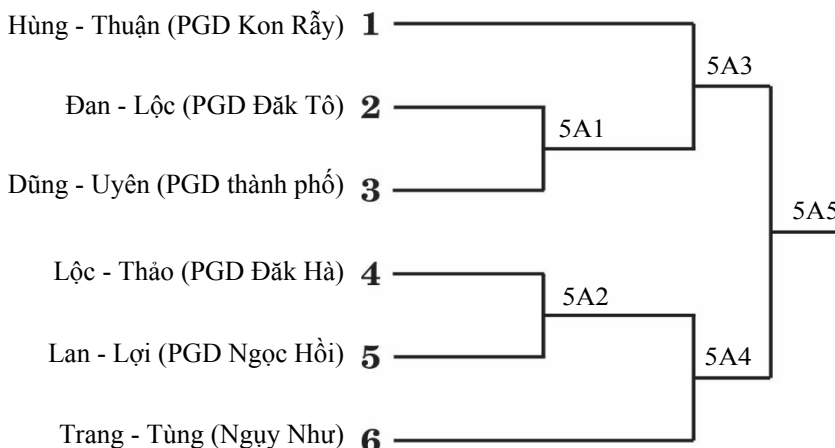

HỘI KHỎE PHÙ ĐỔNG TỈNH KON TUM LẦN THỨ IX - NĂM 2024

LỊCH THI ĐẤU MÔN BÓNG BÀN

ĐƠN NAM - THCS (Mã trận 1b1 - 1b12)

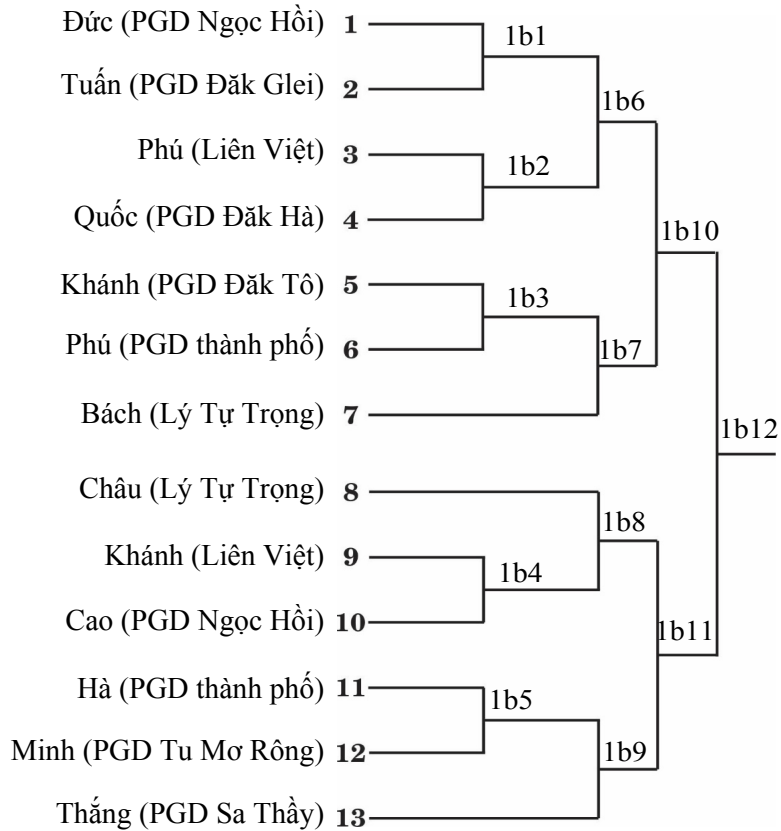

ĐƠN NỮ - THCS (Mã trận 2b1 - 2b8)

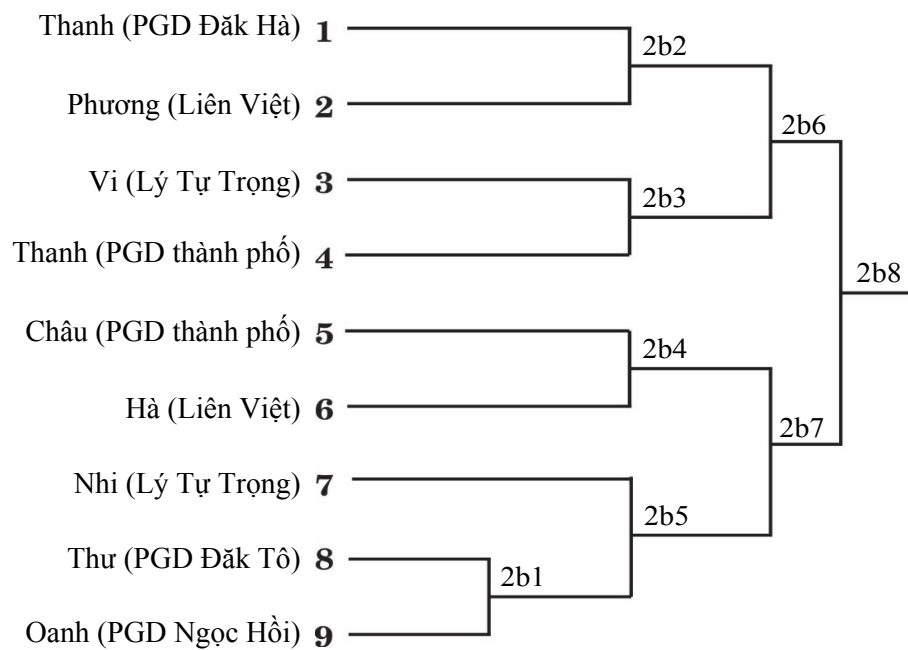

HỘI KHỎE PHÙ ĐỔNG TỈNH KON T
LỊCH THI ĐẤU MÔN
ĐÔI NAM THCS (Mã trận 3b1 - 3b3)

Huy - Phong (PGD thành phố)

Khánh - Đức (Liên Việt)

Cao - Đức (PGD Ngọc Hồi)

Bách - Huy (Lý Tự Trọng)

ĐÔI NỮ THCS (Mã trận 4b1 - 4b3)

Châu - Thanh (PGD thành phố)

Linh - Anh (PGD Đăk Hà)

Nhi - Vi (Lý Tự Trọng)

Hà - Phương (Liên Việt)

HỘI KHỎE PHÙ ĐỔNG TỈNH KON TUM LẦN THỨ IX - NĂM 2024
LỊCH THI ĐẤU MÔN BÓNG BÀN

ĐÔI NAM NỮ THCS (Mã trận 5b1 - 5b5)

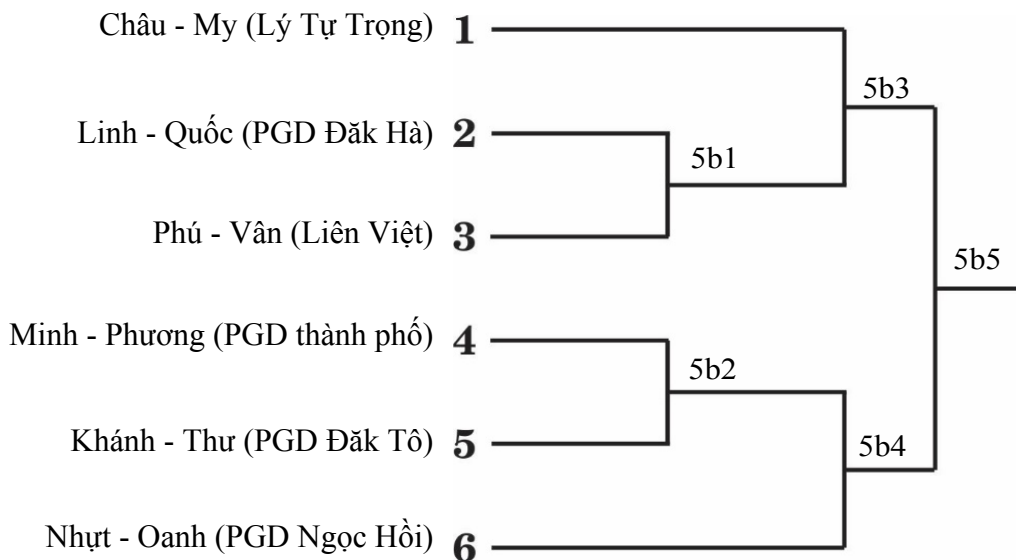

ĐỒNG ĐỘI NAM THCS (Mã trận 6b1 - 6b3)

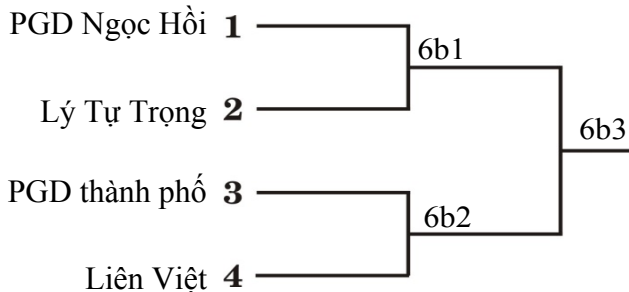

ĐỒNG ĐỘI NỮ THCS (Mã trận 7b1 - 7b2)

PGD thành phố

Liên Việt

Lý Tự Trọng

Nội dung này bốc thăm trước trận đấu

HỘI KHỎE PHÙ ĐỔNG TỈNH KON TUM LẦN THỨ IX - NĂM 2024
LỊCH THI ĐẤU MÔN BÓNG BÀN
ĐƠN NAM - THPT (Mã trận 1c1 - 1c8)

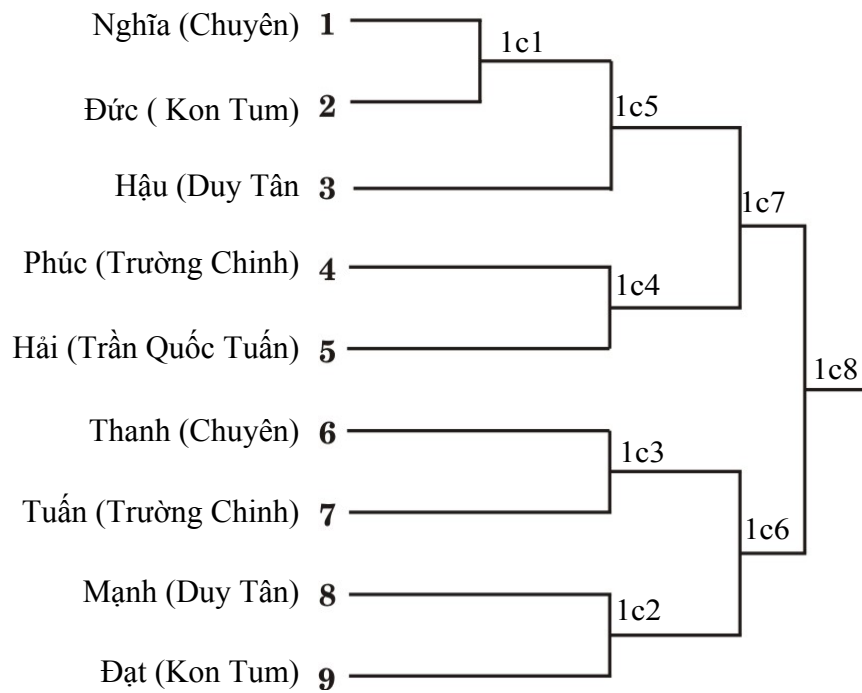

ĐƠN NỮ THPT Mã trận 2c1 - 2c7)

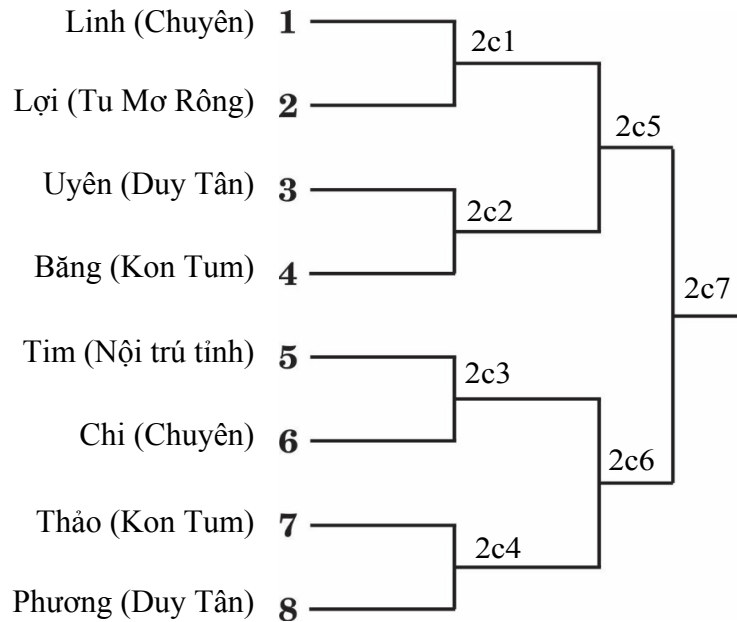

HỘI KHỎE PHÙ ĐỔNG TỈNH KON TUM LẦN THỨ IX - NĂM 2024
LỊCH THI ĐẤU MÔN BÓNG BÀN
ĐÔI NAM THPT (Mã trận 3c1 - 3c5)

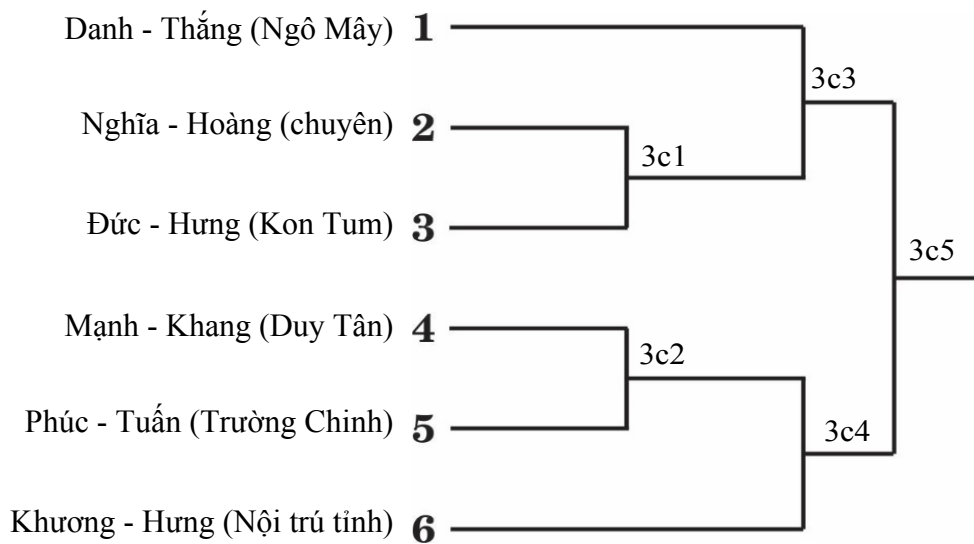

ĐÔI NỮ THPT Mã trận 4c1 - 4c3)

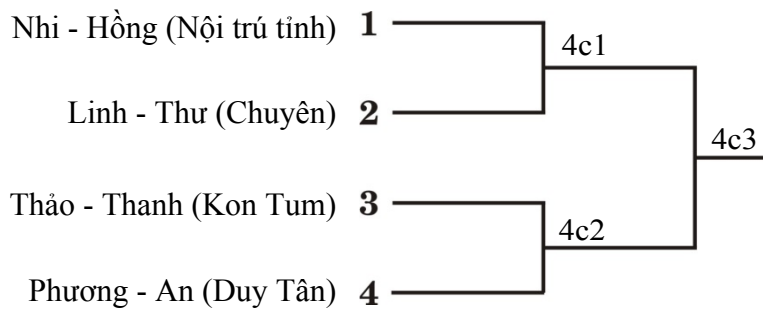

HỘI KHỎE PHÙ ĐỔNG TỈNH KON TUM LẦN THỨ IX - NĂM 2024
LỊCH THI ĐẤU MÔN BÓNG BÀN

ĐÔI NAM NỮ - THPT (Mã trận 5c1 - 5c4)

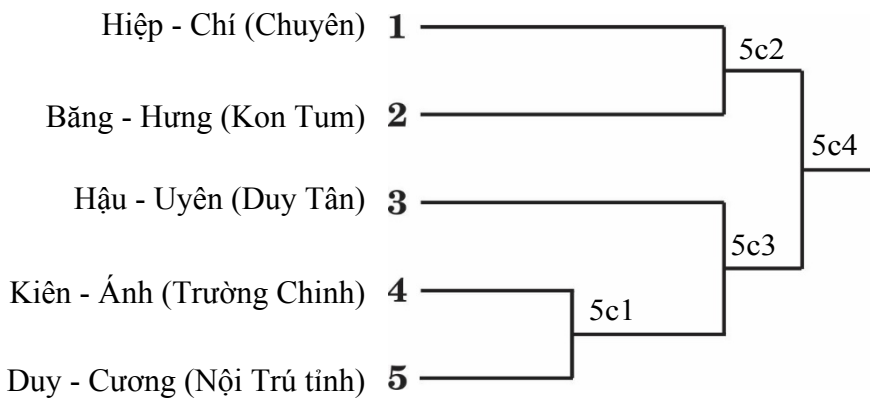

ĐỒNG ĐỘI NAM THPT Mã trận 6c1 - 6c5)

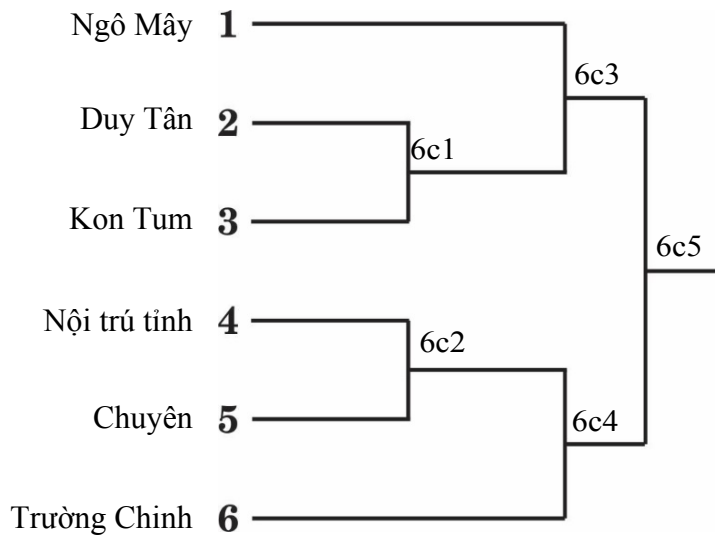

ĐỒNG ĐỘI NỮ - THPT (Mã trận 7c1 - 7c4)

